

S1 PASSIVE



Notice d'emploi

Sommaire

Consignes de sécurité importantes	2
Casque-micro S1 PASSIVE	3
Contenu	4
Vue d'ensemble du produit	5
Vue d'ensemble du casque-micro	5
Vue d'ensemble du dispositif de commande	6
Mise en service du S1 PASSIVE	7
Raccorder le casque-micro au système intercom	7
Insérer et changer les piles ou accus	7
Raccorder un appareil audio ou téléphone mobile au dispositif de commande	8
Fixer le clip ceinture, la pince câble et les caches écouteurs	9
Utilisation du S1 PASSIVE	11
Ajuster individuellement le casque-micro	11
Allumer/éteindre le dispositif de commande	13
Régler le casque-micro en fonction de la situation d'écoute	13
Transport du S1 PASSIVE	16
Nettoyage et entretien du S1 PASSIVE	17
En cas d'anomalies	18
Accessoires et pièces de rechange	19
Caractéristiques techniques	20
Déclarations du fabricant	22

Consignes de sécurité importantes

- ▶ Lisez soigneusement et intégralement la présente notice avant d'utiliser le produit.
- ▶ Si vous mettez le produit à la disposition d'un tiers, joignez-y toujours la notice.
- ▶ Cette notice est également disponible sur Internet à l'adresse : www.sennheiser-aviation.com ou www.sennheiser.com.

Éviter les atteintes à la santé et les accidents

- ▶ Maintenez toujours le boîtier de l'écouteur à plus de 10 cm des stimulateurs cardiaques et des défibrillateurs implantés (DAI) car le produit génère des champs magnétiques permanents.
- ▶ Conservez le produit, les pièces d'emballage et accessoires hors de la portée des enfants afin qu'ils ne puissent pas avaler des petites pièces.
- ▶ Éteignez le produit après l'utilisation afin d'économiser les accus. Enlevez les accus si vous prévoyez de ne pas utiliser le produit pendant une période prolongée.
- ▶ Si, pendant le vol, vous comme pilote, opérez votre appareil depuis le casque-micro, cela peut entraîner une perte d'attention. N'utilisez pas le casque-micro pour téléphoner ou pour écouter de la musique pendant toute la durée du vol.
- ▶ Ce produit permet de générer des niveaux de pression sonore supérieurs à 85 dB(A). Ce chiffre correspond au niveau sonore maximal légalement autorisé dans certains pays dans le cadre d'une exposition permanente, tout au long de la journée de travail. Évitez d'écouter à des volumes sonores élevés pendant de longues périodes pour éviter des dommages auditifs.

Éviter l'endommagement du produit et des dysfonctionnements

- ▶ Conservez le produit au sec et ne l'exposez ni à des températures extrêmement basses ni à des températures extrêmement hautes (sèche-cheveux, radiateur, exposition prolongée au soleil, etc.) afin d'éviter des corrosions ou déformations.
- ▶ Ne nettoyez le produit qu'avec un chiffon doux et sec.
- ▶ Ne réparez jamais vous-même un produit défectueux. Veuillez contacter votre partenaire Sennheiser ou un service après-vente agréé Sennheiser.
- ▶ Ne remplacez vous-même que les pièces décrites plus loin dans cette notice. Toutes les autres pièces de votre produit ne peuvent être remplacées que par votre partenaire Sennheiser.

Utilisation conforme aux directives

L'utilisation conforme aux directives implique :

- que vous ayez lu et compris cette notice et, en particulier, le chapitre « Consignes de sécurité importantes »,
- que vous n'utilisiez le produit que dans les conditions décrites dans la présente notice.

Est considérée comme une utilisation non conforme aux directives l'utilisation d'une autre manière que celle écrite dans le présent guide rapide ou le non-respect des conditions d'utilisation décrites ici.

Casque-micro S1 PASSIVE

Le casque-micro pour l'aviation S1 PASSIVE convainc par son excellente atténuation passive du bruit. Le casque-micro a été développé pour une utilisation dans l'environnement bruyant des monomoteurs ou multimoteurs à hélice et dans des hélicoptères.

Le casque-micro se distingue par son design haut de gamme et offre un excellent confort de port. Des coussinets d'oreille comportant une zone spécialement aménagée pour le port de lunettes, une pression de contact personnalisable et un rembourrage d'arceau en deux parties garantissent un vol détendu pendant plusieurs heures. Lors de la conception du casque-micro, une attention toute particulière a été apportée au bon équilibre des masses.

Le dispositif de commande du S1 PASSIVE dispose d'une prise jack 3,5 mm pour le raccordement d'un appareil audio ou d'un téléphone mobile. Un commutateur intégré vous permet de couper l'appareil audio ou le téléphone mobile raccordé lors de la communication avec la tour de contrôle (ATC).

Points forts

- Excellente atténuation passive du bruit
- Confort de port élevé grâce à la pression de contact réglable et aux coussinets d'oreille comportant une zone spécialement aménagée pour le port de lunettes
- Poids faible et équilibré
- Écouteurs rabattables
- Qualité audio excellente
- Protection ActiveGard™ contre les niveaux crêtes au-dessus de 110 dB
- Dispositif de commande avec une prise jack 3,5 mm pour le raccordement d'un appareil audio ou d'un téléphone mobile
- Coupure d'un appareil audio ou téléphone mobile lors de la communication avec la tour de contrôle (ATC)
- Fonction « Auto-Shut-Off », assurant une autonomie prolongée des piles/accus
- « Fabriqué en Allemagne »

Contenu



Casque-micro S1 PASSIVE



Boîtier de transport pour le casque-micro et ses accessoires



Câble audio avec jack 3,5 mm (compatible OMTP)



Câble adaptateur avec jack 3,5 mm (compatible AT&T)



Pince câble



Protection anti-vent



Clip ceinture

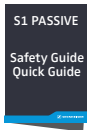

Guide de sécurité et guide rapide



Pour avoir la liste des accessoires, veuillez visiter la fiche produit S1 PASSIVE sur www.sennheiser-aviation.com ou www.sennheiser.com.

Pour avoir des informations sur les fournisseurs, contactez votre partenaire Sennheiser :

- www.sennheiser-aviation.com > « Purchase Information »
- www.sennheiser.com > « Service & Support »

Vue d'ensemble du produit

Vue d'ensemble du casque-micro

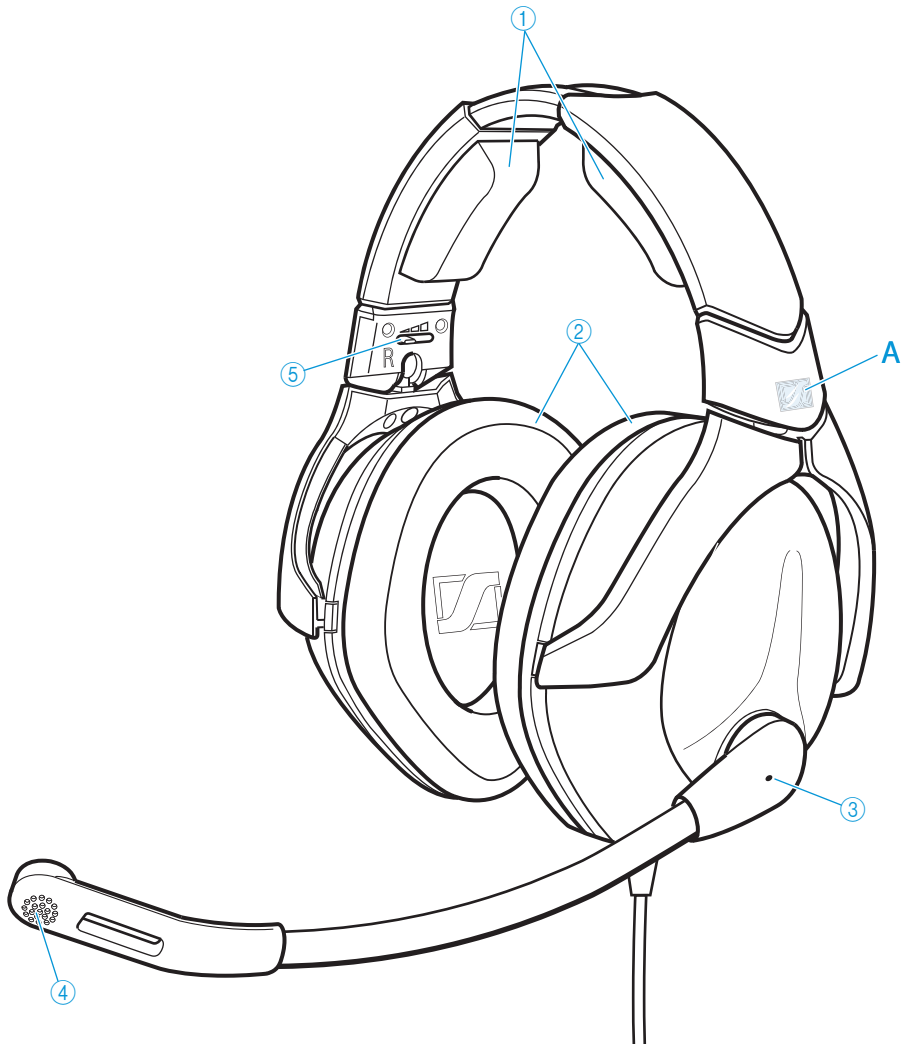



- ① Rembourrage de l'arceau
- ② Coussinets d'oreille
- ③ Réglage de la sensibilité du micro
- ④ Microphone
- ⑤ Commutateur à coulisse pour la pression de contact

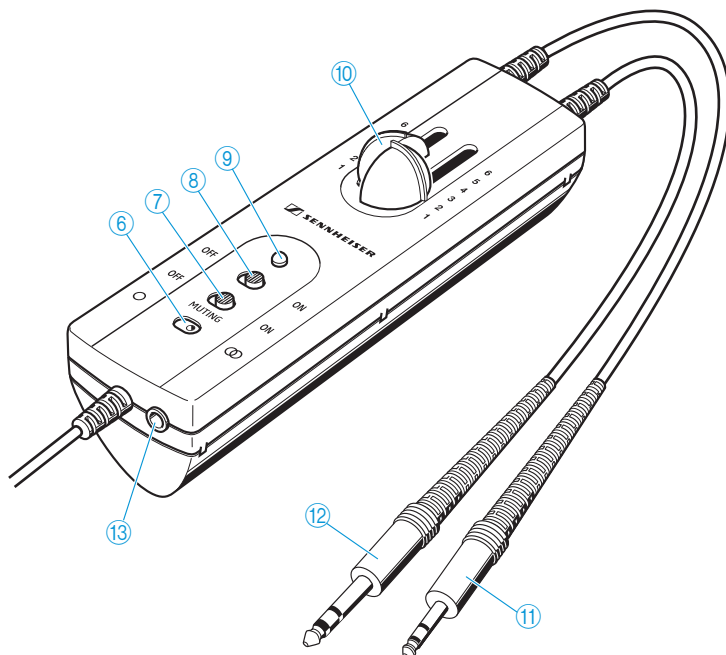

Avant de mettre le casque-micro, retirez la feuille de protection **A** du logo Sennheiser.

Vue d'ensemble du dispositif de commande



- ⑥ Commutateur mono  /stéréo 
- ⑦ Commutateur **MUTING OFF/ON**
- ⑧ Commutateur Power **OFF/ON**
- ⑨ LED Power
- ⑩ Curseurs de volume
- ⑪ Jack 5,25 mm (équivalent PJ-068)
- ⑫ Jack 6,35 mm (équivalent PJ-055)
- ⑬ Prise jack 3,5 mm (entrée pour téléphone mobile et appareil audio)

Mise en service du S1 PASSIVE

Raccorder le casque-micro au système intercom

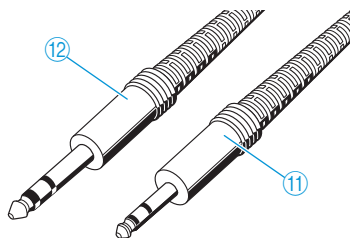

► Raccordez les jacks du dispositif de commande aux prises correspondantes de votre système intercom.

Jack du dispositif de commande	Prise jack du système intercom
Jack 5,25 mm ⑪	Entrée microphone
Jack 6,35 mm ⑫	Sortie casque

Insérer et changer les piles ou accus

Si vous utilisez le casque-micro avec un appareil audio ou un téléphone mobile, le dispositif de commande requiert deux piles ou accus.

- 1 Retirez le clip ceinture du dispositif de commande et ouvrez le couvercle du compartiment à piles.
- 2 Insérez deux piles ou accus type AA. Respectez la polarité lors de la mise en place des piles/accus.
- 3 Refermez le couvercle du compartiment à piles.

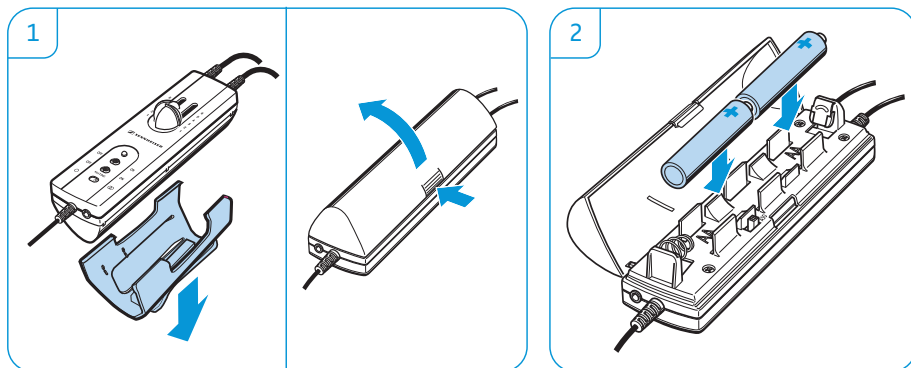

Lorsque vous allumez le casque-micro (voir page 13), la LED Power ⑨ fournit des informations sur le niveau de charge des piles/accus.

La LED s'allume en **jaune** : Le niveau de charge des piles/accus est suffisant.

La LED s'allume en **rouge** : Le niveau de charge des piles/accus est faible.

Type d'utilisation	Type de pile/accu	Autonomie
Coupure d'un appareil raccordé	Piles alcalines/accus	env. 200 heures
	Piles lithium	env. 220 heures

Si le niveau de charge des piles/accus est trop faible, le casque-micro s'éteint automatiquement afin d'éviter la décharge complète et le coulage des piles/accus.

- ▶ Remplacez les piles ou rechargez les accus.

Raccorder un appareil audio ou téléphone mobile au dispositif de commande

La prise jack 3,5 mm du dispositif de commande vous permet de raccorder un appareil audio ou un téléphone mobile. Pour cela, le commutateur Power **OFF/ON** doit être placé sur la position **ON**.

- ▶ Utilisez les curseurs de volume pour régler le volume de l'appareil raccordé (voir page 13). D'autres fonctions ne peuvent pas être contrôlées par le dispositif de commande.
- ▶ Utilisez votre appareil raccordé comme d'habitude en observant les instructions du fabricant.

Raccorder des téléphones mobiles et appareils audio compatibles OMTP

- ▶ Utilisez le câble audio pour raccorder des téléphones mobiles des marques LG®, Nokia®, Samsung® et Sony Ericsson® ou appareils audio.

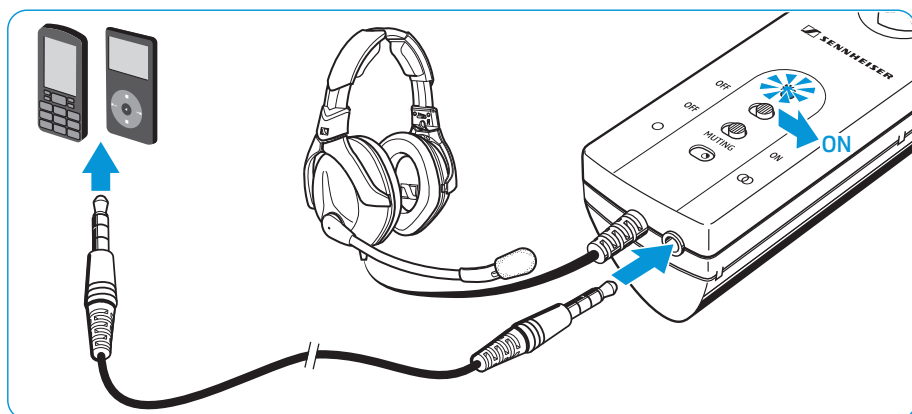

Raccorder des téléphones mobiles compatibles AT&T

- ▶ Utilisez le câble adaptateur en conjonction avec le câble audio pour raccorder des téléphones mobiles des marques Apple® iPhone®, Motorola® et BlackBerry®.

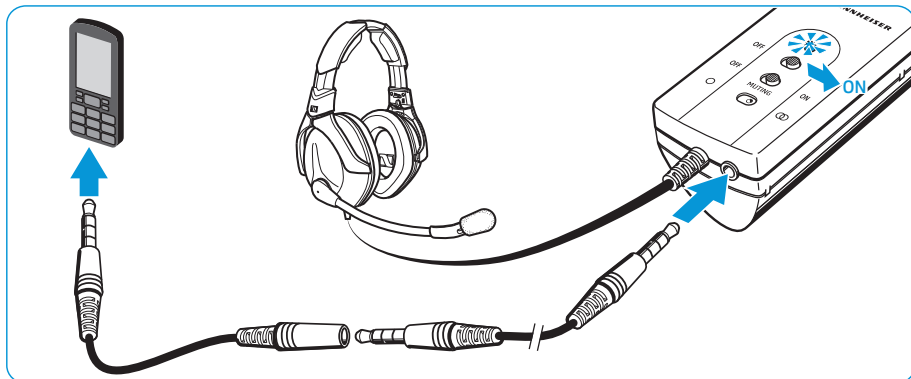

- i** Si les câbles de raccordement fournis ne sont pas compatibles avec votre téléphone mobile, contactez le fabricant de votre téléphone mobile pour des informations sur des possibilités de connexion appropriées.

Fixer le clip ceinture, la pince câble et les caches écouteurs

Fixer le clip ceinture

Le clip ceinture vous permet de fixer le dispositif de commande sur la ceinture de sécurité de façon à ce qu'il ne vous dérange pas.

- 1 Fixez le clip ceinture à la ceinture de sécurité.
- 2 Enclenchez le dispositif de commande dans le clip ceinture. Veillez à ce que vous ne coinciez pas les câbles de raccordement.

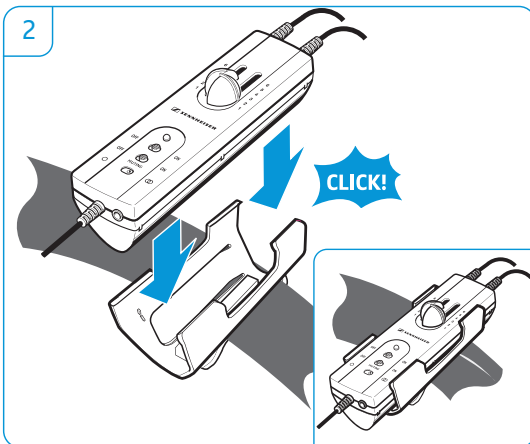
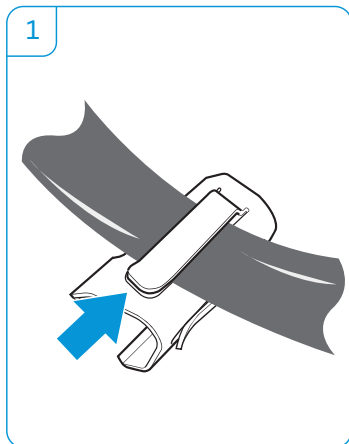

Fixer la pince câble

La pince câble vous permet de fixer le câble casque sur vos vêtements de façon à ce qu'il ne vous dérange pas.

- 1 Guidez le câble casque sur la pince câble.
- 2 Fixez la pince câble sur les vêtements.
- 3 Ajustez le câble de façon à ce qu'il ne vous dérange pas.

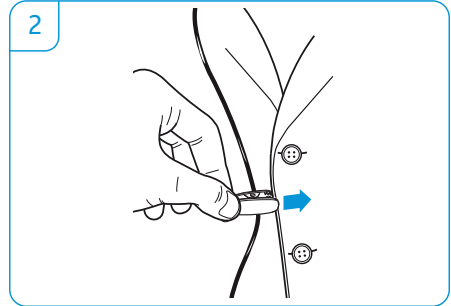
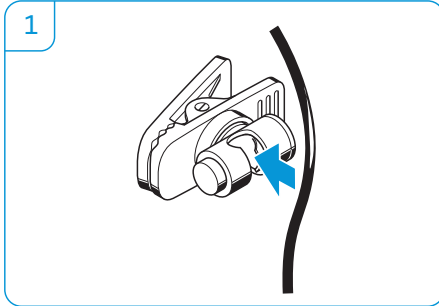

Remplacer les caches écouteurs

Des caches écouteurs en différentes surfaces et avec impression individuelle sont disponibles auprès de votre partenaire Sennheiser.

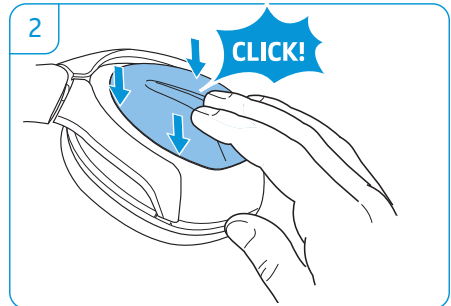
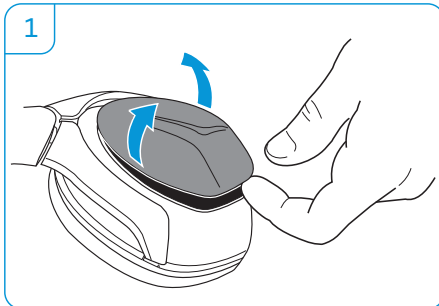

Utilisation du S1 PASSIVE

Ajuster individuellement le casque-micro

Régler l'arceau

Pour garantir une bonne atténuation du bruit ainsi qu'un confort de port optimal, vous devez adapter le casque-micro à votre tête. À cet effet, vous pouvez régler l'arceau.

- 1 Mettez le casque-micro de telle façon que l'arceau passe au milieu de la tête.
- 2 Réglez le casque-micro de manière à ce que
 - vos oreilles soient complètement à l'intérieur des coussinets d'oreille,
 - vous sentiez une légère pression autour de vos oreilles,
 - l'arceau soit appuyé contre la tête.

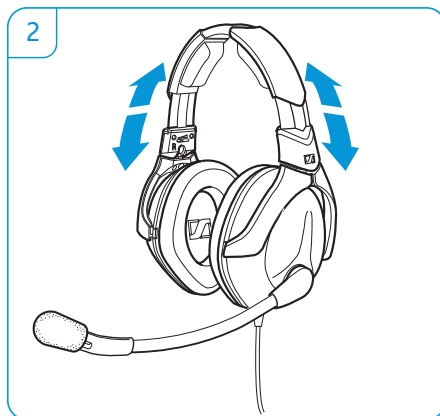
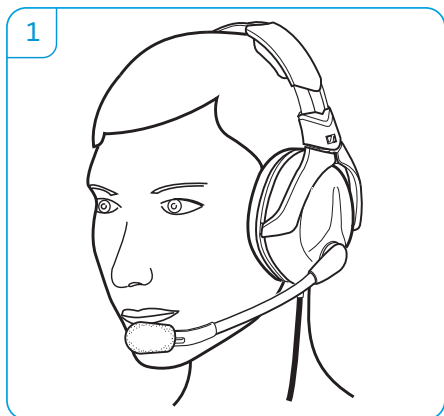

Régler la pression de contact

Le S1 PASSIVE vous permet de sélectionner le réglage le plus confortable qui offre un bon équilibre entre la meilleure atténuation du bruit possible et une pression de contact agréable.

Pour obtenir une atténuation du bruit plus élevée, il faut une pression de contact plus forte. Pour modifier le réglage :

- 1 Pliez les écouteurs à environ 45° pour détendre la mécanique des commutateurs à coulisse.
- 2 Utilisez les commutateurs à coulisse pour optimiser la pression pour chaque écouteur.

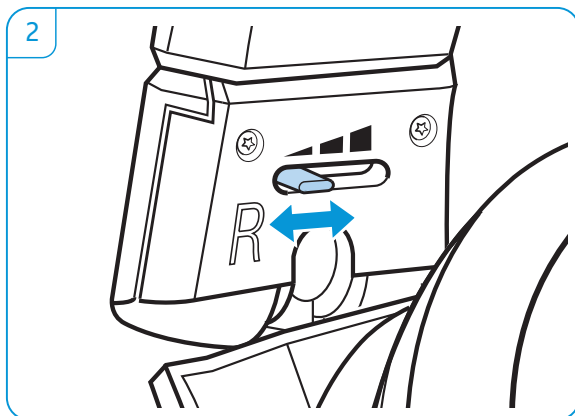
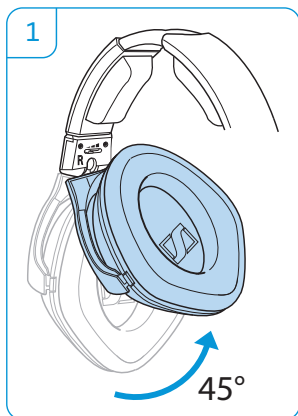

Positionner le microphone devant le coin de la bouche

Le support microphone flexible peut être positionné individuellement.

- ▶ Pliez le support microphone de façon à ce que le microphone vise la commissure des lèvres. Respectez une distance d'environ 2 cm entre le microphone et la bouche.
- ▶ Veuillez toujours utiliser la protection anti-vent fournie.

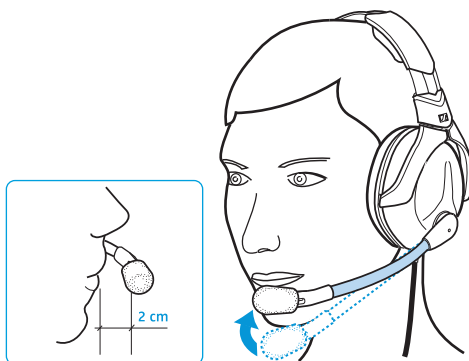

Allumer/éteindre le dispositif de commande

Si vous utilisez le casque-micro avec un appareil audio ou un téléphone mobile, le dispositif de commande doit être allumé.

- ▶ Placez le commutateur Power OFF/ON sur la position ON.

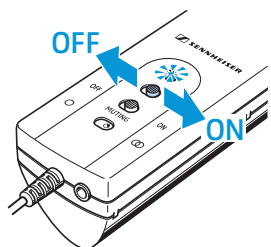

ON Le dispositif de commande est allumé. La LED Power s'allume, indiquant le niveau de charge des piles/accus.

OFF Le dispositif de commande est éteint. La LED Power s'éteint.

Régler le casque-micro en fonction de la situation d'écoute

Régler le volume



AVERTISSEMENT

Troubles auditifs dus à un volume élevé !

Écouter à des volumes sonores élevés pendant de longues périodes peut provoquer des dommages auditifs permanents.

- ▶ Avant de mettre le casque-micro, réglez un volume faible.
- ▶ Ne vous exposez pas constamment à des volumes élevés.

Le dispositif de commande est équipé de deux curseurs de volume qui vous permettent de régler le volume des canaux gauche et droit séparément. En utilisant les curseurs de volume, vous réglez également le volume pour la communication avec la tour de contrôle et le volume de votre appareil raccordé.

- ▶ Utilisez les curseurs de volume pour régler un volume agréable.

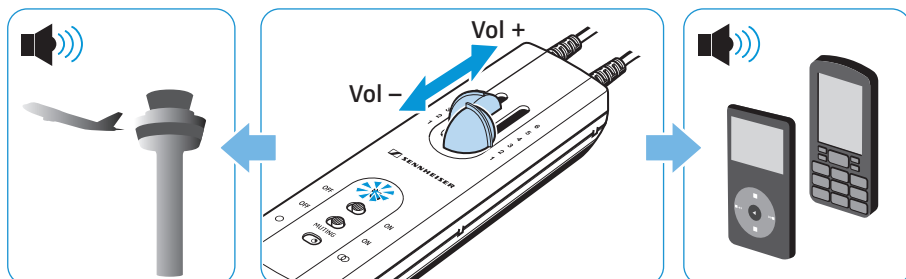



Couper un appareil raccordé

Si le commutateur **MUTING OFF/ON** est placé sur la position **ON**, la transmission est coupée lors de la communication avec la tour de contrôle (ATC). Une fois la communication avec la tour de contrôle terminée, la coupure est automatiquement désactivée.

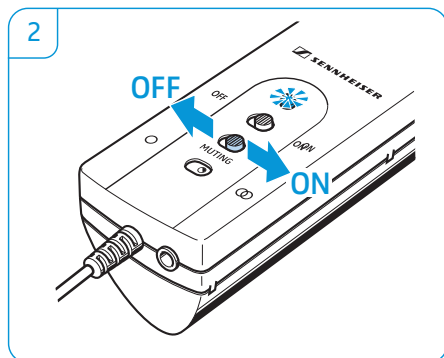
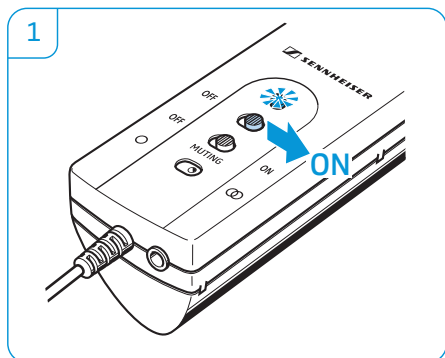
- 1 Placez le commutateur Power **OFF/ON** sur la position **ON**.
- 2 Placez le commutateur **MUTING OFF/ON** sur la position désirée pour couper votre appareil raccordé ou pour désactiver la coupure :
OFF = coupure désactivée
ON = coupure activée



Commuter entre mode mono et mode stéréo

Le dispositif de commande est équipé d'un commutateur mono /stéréo  qui vous permet de commuter entre mode mono et mode stéréo, dépendant du système intercom.

- Placez le commutateur mono /stéréo  sur la position désirée.

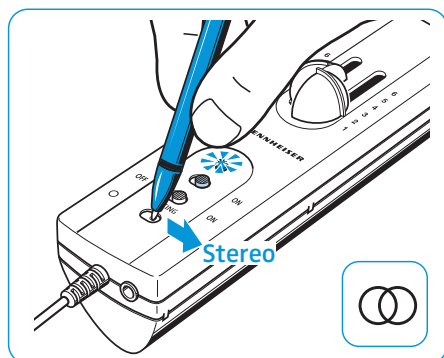
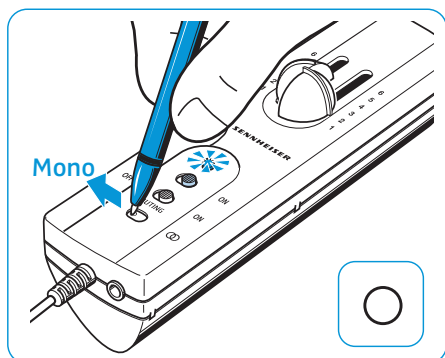

Activer la fonction « Auto-Shut-Off »

La fonction « **Auto-Shut-Off** » (mise hors tension automatique des piles/accus) éteint le casque-micro lorsqu'il est déconnecté du système intercom ou quand les circuits électriques de l'avion sont mis hors tension. Avec la fonction « Auto-Shut-Off » activée, l'autonomie du casque-micro augmente. D'usine, le casque-micro est livré avec la fonction « Auto-Shut-Off » désactivée.

- 1 Retirez le clip ceinture du dispositif de commande et ouvrez le couvercle du compartiment à piles.
- 2 Placez le commutateur **Auto-Shut-Off** sur la position **ON**.
- 3 Refermez le couvercle du compartiment à piles.

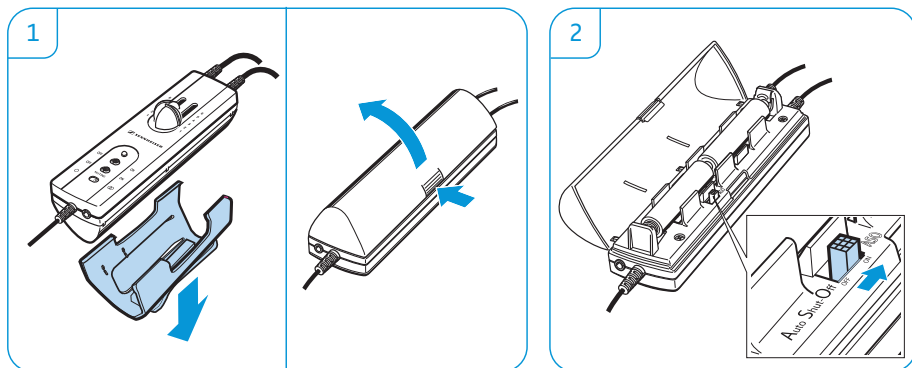

Régler la sensibilité du microphone

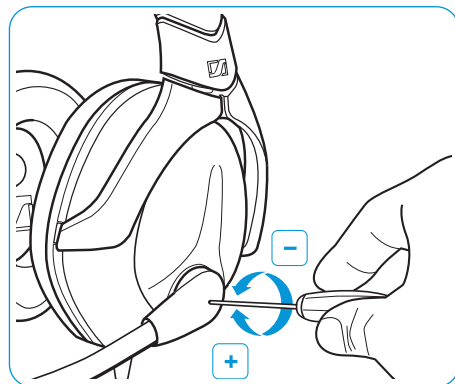

La sensibilité du microphone est pré-réglée d'usine sur 35 mV/Pa.

- Utilisez un tournevis à fente pour régler la sensibilité du microphone.

Transport du S1 PASSIVE

Le casque-micro est livré avec un boîtier de transport. Afin de protéger le mieux possible le casque/micro pendant la non-utilisation ou le transport, vous devrez conserver le casque-micro dans ce boîtier de transport.

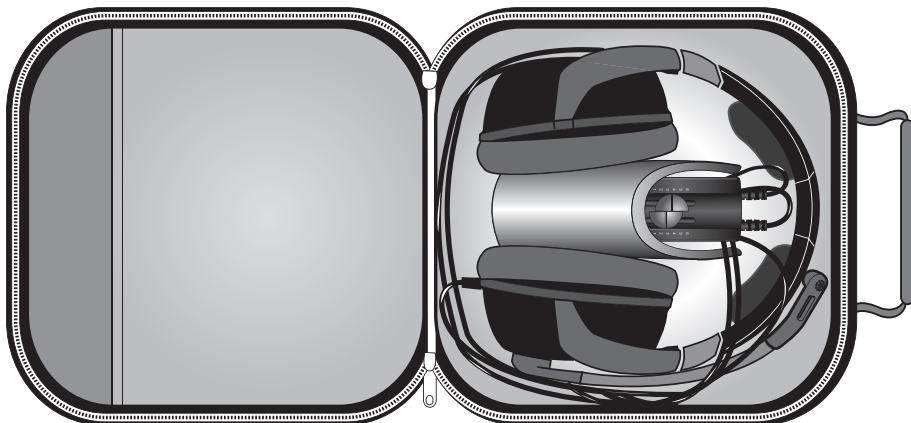

Plier le casque-micro

Pour ranger de façon peu encombrante le casque-micro, par ex. dans votre valise de pilote, vous pouvez le plier.

- ▶ Rabattez l'écouteur droit vers l'intérieur.

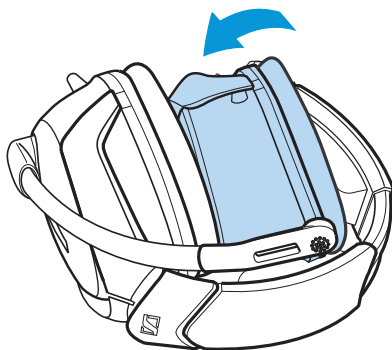

Nettoyage et entretien du S1 PASSIVE

ATTENTION

Les liquides peuvent endommager les composants électroniques du produit !

Une infiltration de liquide dans le boîtier du produit peut causer des courts-circuits et endommager les composants électroniques.

- ▶ Éloignez tout type de liquide du produit.
 - ▶ N'utilisez jamais de solvant ou de détergent.
-
- ▶ Avant le nettoyage, débranchez le produit de l'avion en retirant les connecteurs.
 - ▶ N'utilisez qu'un chiffon doux et sec pour nettoyer le produit.

Remplacer le rembourrage de l'arceau, les coussinets d'oreille et la protection anti-vent

Pour des raisons d'hygiène, vous devrez remplacer le rembourrage de l'arceau, les coussinets d'oreille et la protection anti-vent de temps en temps. Des pièces de rechange sont disponibles auprès de votre partenaire Sennheiser.

Remplacer le rembourrage de l'arceau

- 1 Soulevez quelque peu le rembourrage de l'arceau et retirez-le soigneusement de sa fixation.
- 2 Faites glisser le nouveau rembourrage dans la fixation.

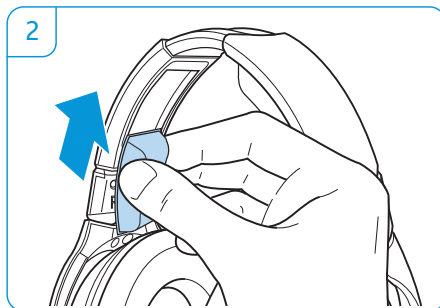
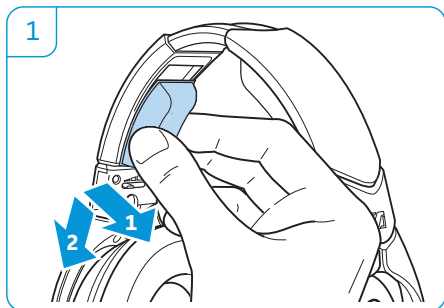

Remplacer les coussinets d'oreille

- 1 Saisissez le coussinet d'oreille par l'envers et tirez-le, en l'éloignant de l'écouteur.
- 2 Fixez le nouveau coussinet sur l'écouteur.

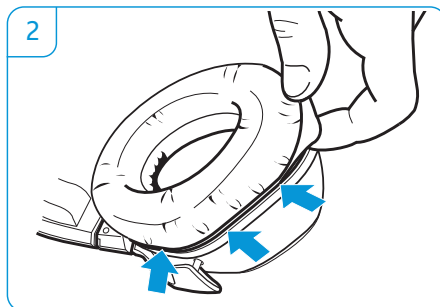
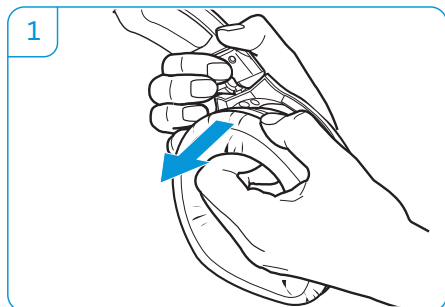

Remplacer la protection anti-vent

- 1 Retirez la protection anti-vent du microphone.
- 2 Faites glisser soigneusement la nouvelle protection sur le microphone.

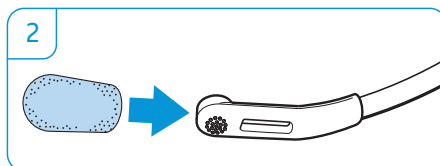
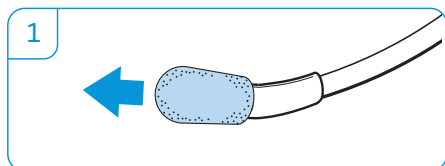

En cas d'anomalies

Problème	Cause possible	Solution possible	Page
La LED Power ⑨ ne s'allume pas lors de la mise en service	Les piles/accus sont faibles.	Rechargez les accus ou remplacez les piles.	7
Signal audio perçu seulement d'une oreille	Vous recevez une source mono, mais le casque-micro est en mode stéréo.	Mettez le casque-micro en mode mono.	14
	Les curseurs de volume ⑩ sont déréglés.	Vérifiez les curseurs de volume ⑩.	13

Problème	Cause possible	Solution possible	Page
Volume du microphone trop faible ou trop élevé	La sensibilité du microphone n'est pas correctement réglée pour le système intercom utilisé.	Réglez la sensibilité du microphone sur le casque-micro ou sur le système intercom.	15
Pas de signal audio (casque-micro déconnecté du système d'alimentation du bord)	La fonction « Auto-Shut-Off » est activée.	Placez le commutateur Auto-Shut-Off sur la position OFF .	15

Contactez votre partenaire Sennheiser si vous rencontrez des problèmes non répertoriés dans le tableau ou qui ne peuvent pas être résolus avec les solutions proposées.

Pour trouver un revendeur Sennheiser dans votre pays, visitez notre site web sur www.sennheiser-aviation.com > « Purchase Information » ou www.sennheiser.com > « Service & Support ».

Accessoires et pièces de rechange

Accessoires

N° Réf.	Accessoire
502887	Bonnettes hygiéniques HZH 350

Pièces de rechange

Coussinets d'oreille en simili-cuir, 1 paire

Coussinets d'oreille GEL, 1 paire

Protection anti-vent

Rembourrage de l'arceau, 1 paire

Rembourrage de l'arceau large, 1 paire

Cache pour écouteur intérieur, 1 paire

Clip ceinture

Pince câble HZC 08

Boîtier de transport

Caractéristiques techniques

Casque-micro

Transducteur	dynamique, fermé
Couplage oreille	circum-aural
Réponse en fréquence	100 – 18 000 Hz
Impédance	mono : 140 Ω stéréo : 280 Ω
Niveau de pression acoustique nominale	95 dB SPL à 1 kHz, 1 mW 100 dB SPL à 1 kHz, 1 V
Niveau de pression acoustique max.	110 dB SPL à 1 kHz
DHT	< 1 % à 1 kHz, 95 dB SPL
Pression de contact, réglable	env. 6 – 9 N
Atténuation acoustique-IRB	22 dB

Microphone avec préamplificateur

Type	BKE S1 A
Transducteur	micro statique à polarisation permanente, anti-bruit
Réponse en fréquence	150 Hz – 8 000 Hz
Tension de sortie	réglable de 20 – 80 mV/Pa, 35 mV/Pa \pm 1 dB (préréglée d'usine), correspond à 350 mV \pm 1 dB à 114 dB SPL
Impédance de charge	150 – 2 200 Ω
Tension d'alimentation	8 – 16 V _{CC}

Généralités

Température ambiante	utilisation : –15 °C à +55 °C stockage : –55 °C à +70 °C
Poids sans câble	env. 390 g
Longueur du câble	env. 2,10 m
Alimentation pour le fonctionnement avec un appareil audio ou téléphone mobile	2 x pile alcaline 1,5 V, type AA (IEC LR 6) ou 2 x accu 1,2 V, type AA (IEC LR 6)
Autonomie avec un appareil audio ou téléphone mobile	piles alcalines/accus : env. 200 heures piles lithium : env. 220 heures

Câblage des connecteurs

Jack 5,25 mm (équivalent PJ-068)

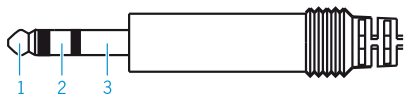

- 1 Non assigné
- 2 Microphone point chaud
- 3 Microphone point froid

Jack 6,35 mm

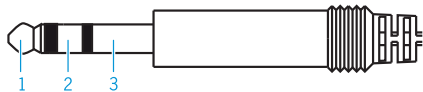

- 1 Audio point chaud gauche
- 2 Audio point chaud droit
- 3 Audio point froid

Déclarations du fabricant

Garantie

Sennheiser electronic GmbH & Co. KG offre une garantie de 5 ans sur ce produit. Pour avoir les conditions de garantie actuelles, veuillez visiter notre site web sur www.sennheiser-aviation.com ou www.sennheiser.com ou contacter votre partenaire Sennheiser.

En conformité avec les exigences suivantes

- Directive RoHS (2002/95/CE)
- Directive WEEE (2002/96/CE)

Déclaration de conformité pour la CE

- Directive CEM (2004/108/CE)

Vous trouvez cette déclaration sur www.sennheiser.com.

Déclaration WEEE



■ Votre produit Sennheiser a été conçu et fabriqué avec des matériaux et composants de haute qualité, susceptibles d'être recyclés et réutilisés. Ce symbole signifie que les appareils électriques et électroniques, lorsqu'ils sont arrivés en fin de vie, doivent être éliminés séparément des ordures ménagères.

Veuillez rapporter ce produit à la déchetterie communale ou à un centre de recyclage. Vous contribuez ainsi à la préservation de l'environnement.

Conforme aux normes :

États-Unis	47 CFR part 15B	
Canada	ICES 003	
Europe		

Marques déposées

Sennheiser et ActiveGard™ sont des marques déposées de Sennheiser electronic GmbH & Co. KG.

Les noms de produits et de sociétés mentionnés dans cette notice peuvent être des marques ou des appellations commerciales de leurs propriétaires.



Sennheiser electronic GmbH & Co. KG

Am Labor 1, 30900 Wedemark, Germany
www.sennheiser-aviation.com | www.sennheiser.com

Publ. 02/12, 545369/A01